Fitting instructions

Make: Brink

Two holes ball flange

Type: 530097

Art: 9078032

Permanently

linked to

quality

Couplingsclass: A50-X

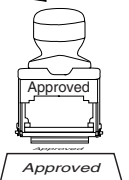

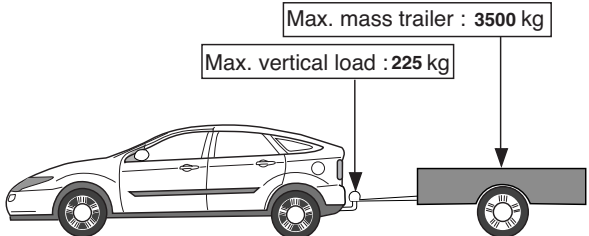

94/20/EC **e11 00-5950**



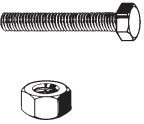

Max. mass trailer : 3500 kg
Max. vertical load : 225 kg

D-Value: 18,5 kN

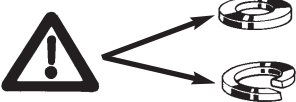

8.8
8

Torque settings for nuts and bolts (8.8)

M16 **24** **195 Nm**

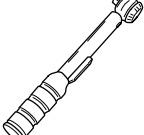

0km **1000km**

↻ + ↻

© 907803270/01-06-2006/1

1. Фланцевый шар с расстоянием отверстий в 90 мм следует закрепить на буксирном крюке или на дышло прицепа с помощью двух болтов M16, используя шайбы Гровера и гайки. Затянуть соединение с моментом 195 Нм. Длина болта должна быть такой, чтобы после монтажа из гайки вышло не менее трех витков резьбы.

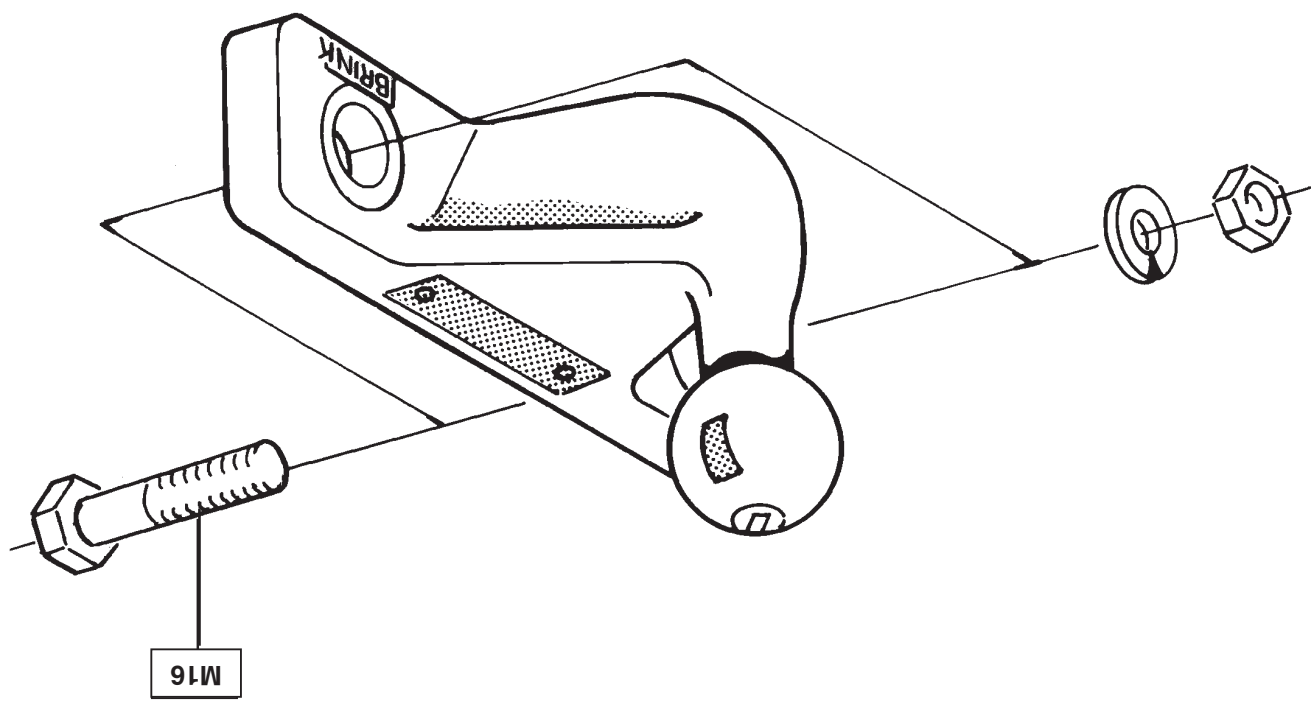

NL MONTAGEHANDLEIDING:

1. De flenskogel met een gatnafstand van 90mm, dient d.m.v. twee bouten M16 inclusief veerringen en moeren op de trekhaak of aanhangwagenbok te worden bevestigd.
Draai de verbindingen met 195 Nm vast. De bout moet een zodanige lengte hebben, dat er na montage minimaal drie draadgangen uit de moer steken.

GB FITTING INSTRUCTIONS:

1. The ball flange with a 90 mm hole distance should be attached to the tow bar or trailer trestle with two M16 bolts with spring washers and nuts. Tighten the bolts to a torque of 195 Nm.
The bolt should be long enough for there to be three turns of thread sticking out of the nut after assembly.

D MONTAGEANLEITUNG:

1. Die Flanschkuugel mit einem Lochabstand von 90mm soll mittels zweier M16-Schrauben inklusive Federringen und Muttern an der Kupplungskugel mit Halterung oder am Anhängerbock befestigt werden. Die Verbindungen mit einer Kraft von 195 Nm festziehen.
Die Schraube muß so lang sein, daß nach der Montage noch mindestens drei Gewindegänge aus der Mutter ragen.

E INSTRUCCIONES DE MONTAJE:

1. La bola de la brida con distancia de orificios de 90 mm se fijará en el gancho de remolque o en el tope para el vehículo a remolcar por medio de dos tornillos M16 inclusive arandelas grover y tuercas.
Apretar las conexiones observando un punto de 195 Nm. El tornillo tendrá un largo que permite que la rosca sobresalga al menos con tres resaltes de la tuerca, una vez montalo.

I ISTRUZIONI DI MONTAGGIO:

1. La sfera flangiata con interasse fori di 90 mm, deve essere fissata al dispositivo di traino o alla traversa di traino per mezzo di 2 viti M16, le rondelle grower e i dadi compresi. Serrare le viti con una coppia di 195 Nm.
La vite deve essere di una lunghezza tale che, una volta effettuato il montaggio, devono sporgere dal dado almeno 3 filetti.

PL INSTRUKCJA MONTAŻU:

1. Kulę z kołnierzem o odległości otworów wynoszącą 90mm, należy umocować przy pomocy dwóch śrub M16 wraz z pierścieniami sprężystymi i nakrętkami na haku holowniczym lub na sprzęgu przyczepy.
Dokręcić połączenia do momentu siły 195 Nm. Śruba musi mieć taką długość, by po montażu z nakrętki wystawały co najmniej trzy kontury gwintów.

F INSTRUCTIONS DE MONTAGE:

1. La rotule à bride avec écartement des trous de 90 mm, doit être fixée à l'attache-remorque ou au bélier de la remorque à l'aide de deux boulons M16, rondelles grower et écrous inclus.
Serrer l'assemblage avec 195 Nm. Le boulon doit être d'une longueur telle que, une fois le montage effectué, trois filets minimum dépassent de l'écrou.

S MONTERINGSANVISNING:

1. Flänskulan med ett hålavstånd på 90mm skall fästas på dragkroken eller släpvagnsbocken med två bultar M16 inklusive fjäderbrickor och muttrar. Drag åt fästpunkterna med 195 Nm.
Skruven bör ha en sådan längd, att minst tre gängningar sticker fram ur muttern efter monteringen

DK MONTERINGSVEJLEDNING:

1. Monter flangekuglen med et mellemrum mellem hullerne på 90mm på anhængertrækket eller anhængerbukken med to bolte M16, inklusiv fjæderskiver og møtrikker. Spænd forbindelserne med 195 Nm.
Bolten skal være så lang, at der efter monteringen stikker mindst 3 gevinddrejninger ud af af møtrikken.

© 907803270/01-06-2006/3

SF ASENNUSOHJEET:

1. Laippakuula, jonka reikäväli on 90 mm, on kiinnitettävä vetokoukkuun tai perävaunun pukkiin kahdella M16 pultilla mukaan lukien jousirengaat tai mutterit.
Kivistä pultit momenttiin 195 Nm. Pultin on oltava tarpeeksi pitkä, niin että asennuksen jälkeen mutterista pistää esiin vähintään kolme kierreuraa.

CZ SZERELÉSI ÚTMUTATÓ:

1. A 90 mm-es furattávolságú golyós csőkarimát szerelje a vonórúdra vagy az utánfutó vázára két darab M16-os csavarral, rugós alátéttekkel és anyacsavarokkal. Húzza meg a csavarokat 195 Nm nyomatékkal.
A csavarnak elég hosszúnak kell lennie ahhoz, hogy felszerelés után három teljes menetfordulat kiálljon az anyacsavarból.

H MONTÁŽNÍ NÁVOD:

1. Okraj koule s roztečí otvorů 90 mm je nutno připevnit k tažné tyči nebo podpěře přívěsu pomocí dvou šroubů M16 s pružnými podložkami a maticemi. Utáhněte šrouby na krouticí moment 195 Nm.
Šroub by měl být dostatečně dlouhý, aby po montáži z matice vyčnívaly tři závity.

© 907803270/01-06-2006/4